

PROIECT

HOTĂRÂRE

privind încetarea dreptului de administrare al Clubului Sportiv Vâlcea-1924, instituție publică aflată în subordinea Consiliului Județean Vâlcea asupra unui spațiu aflat la etajul 3 din imobilul "Centrul Militar Județean" situat în Municipiul Râmnicu Vâlcea, strada Maior V. Popescu nr.8, care aparține domeniului public al Județului Vâlcea

Consiliul Județean Vâlcea, întrunit în ședința ordinară din _____ octombrie 2023, la care participă un număr de ___ consilieri județeni din totalul de 32 în funcție și Președintele Consiliului Județean Vâlcea;

Având în vedere Propunerea Președintelui Consiliului Județean Vâlcea, înregistrată sub nr. 23482 din 8 decembrie 2023;

Luând în considerare Referatul de aprobare al Președintelui Consiliului Județean Vâlcea, înregistrat sub nr. 23484 din 8 decembrie 2023;

Văzând adresa Clubului Sportiv Vâlcea-1924 nr.1237 din 08 decembrie 2023, înregistrată la Consiliul Județean Vâlcea sub nr.23129 din 08 decembrie 2023;

În conformitate cu prevederile art.108 lit."a", art.173, alin.(1) lit."c", alin.(4), lit."a", art.286 alin.(3), art.287 lit."b" art.297 alin.(1) lit."a" art.298-301 din Ordonanța de Urgență a Guvernului privind Codul administrativ, nr.57/2019, cu modificările și completările ulterioare, ale art.551 pct.7, art.552, art.554 alin.(1) art.858, art.860, art.866-art.870 din Codul civil, republicat, cu modificările și completările ulterioare, precum și cu cele ale Hotărârii Consiliului Județean Vâlcea nr.141 din 22 iulie 2022;

În temeiul prevederilor art.196 alin. (1) lit. "a" din Ordonanța de Urgență a Guvernului privind Codul administrativ, nr.57/2019, cu modificările și completările ulterioare;

HOTĂRĂȘTE

Art.1 Se aprobă încetarea dreptului de administrare constituit în favoarea Clubului Sportiv Vâlcea-1924, instituție publică aflată în subordinea Consiliului Județean Vâlcea, potrivit art.1 din Hotărârea Consiliului Județean Vâlcea nr.141 din 22 iulie 2022, prin revocarea acestuia ca urmare a renunțării administratorului la spațiul aparținând domeniului public al Județului Vâlcea, având datele de identificare prevăzute în Anexele nr.1 și nr.2, care fac parte integrantă din prezenta hotărâre.

Art.2 Începând cu data adoptării prezentului act administrativ, Hotărârea Consiliului Județean Vâlcea nr.141 din 22 iulie 2022 privind darea în administrarea Clubului sportiv Vâlcea-1924, a unui spațiu aflat la etajul 3 din imobilul "Centrul Militar Județean" situat în Municipiul Râmnicu Vâlcea, strada Maior V. Popescu nr.8, care aparține domeniului public al Județului Vâlcea își încetează aplicabilitatea.

Art.3 (1) Predarea-preluarea bunurilor imobile care fac obiectul încetării dreptului de administrare se va face de îndată, după comunicarea prezentei, pe bază de Protocol de predare-primire încheiat între Clubul sportiv Vâlcea-1924 și Județul Vâlcea prin Consiliul Județean Vâlcea.

(2) Județul Vâlcea prin Consiliul Județean Vâlcea va fi reprezentat la încheierea Protocolului de predare-primire prevăzut la alin.(1) de o comisie constituită prin dispoziția Președintelui Consiliului Județean Vâlcea.

Art.4 Secretarul General al Județului Vâlcea va comunica, prin Serviciul Cancelarie, prezenta hotărâre, Direcției Generale Tehnice, Direcției Generale Economice, precum și Clubului sportiv Vâlcea-1924, în vederea aducerii la îndeplinire și va asigura publicarea acesteia pe site-ul Consiliului Județean Vâlcea și în Monitorul Oficial al Județului Vâlcea.

Prezenta hotărâre a fost adoptată cu respectarea prevederilor art.139 alin.(3) lit. „g”, coroborate cu cele ale art.182 alin.(4) din Ordonanța de Urgență a Guvernului privind Codul administrativ, nr.57/2019, cu modificările și completările ulterioare, cu un număr de ... voturi pentru, ... voturi împotriva și ... abțineri.

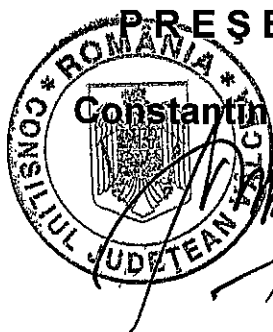

PREȘEDINTE

Constantin RĂDULESCU

**AVIZAT PENTRU LEGALITATE
SECRETAR GENERAL
AL JUDEȚULUI,**

Daniela CALIANU
Daniela CALIANU

**AVIZAT,
DIRECTOR GENERAL**

Bogdan-Paul LĂȘTUN
Bogdan-Paul LĂȘTUN

Râmnicu Vâlcea

Nr. _____ din

2023

| Prenume, Nume | Funcția | Semnătura | Verificat: Director general adjunct | Data |
|------------------------------|-------------------|--------------------|-------------------------------------|-------------------|
| Elaborat:Emilian Neagu/1 ex. | Consilier juridic | <i>[Signature]</i> | <i>[Signature]</i> | 08 decembrie 2023 |

RELEVU ETAJ 3 CENTRUL MILITAR JUDEȚEAN VÂLCEA

Spațiu pentru care se revocă darea în administrarea Clubului Sportiv Vâlcea - 1924

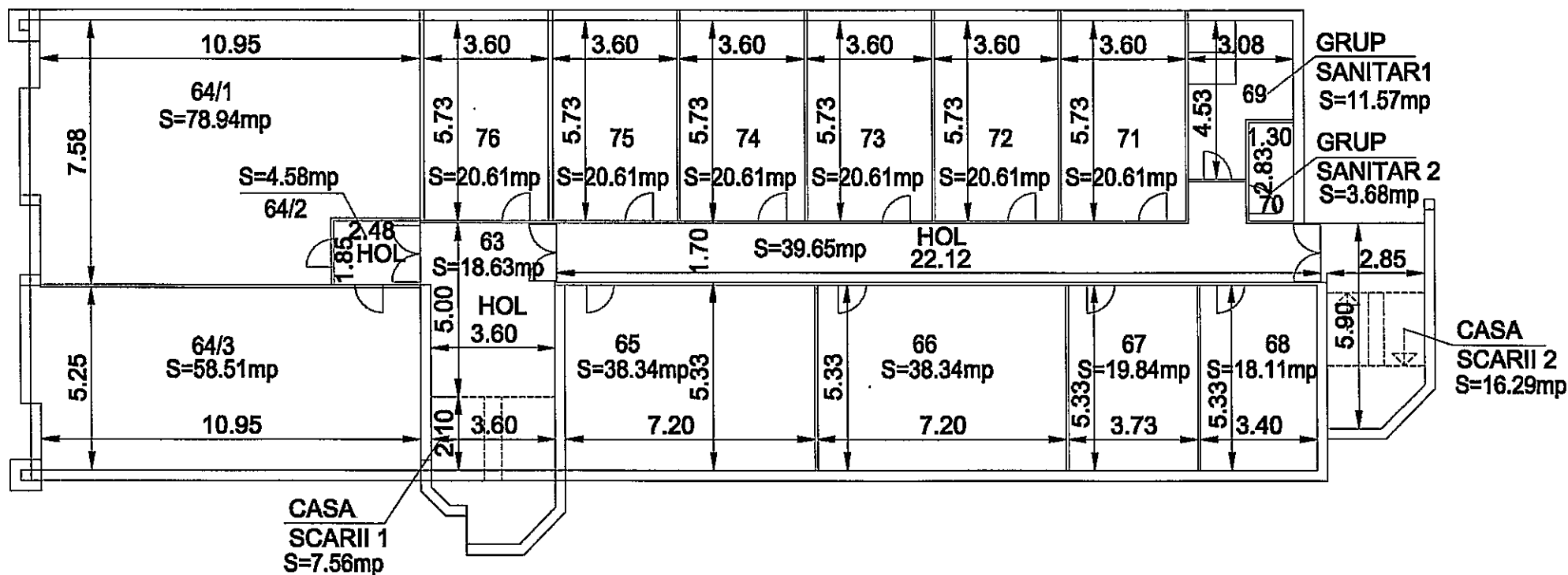

PREȘEDINTE,

Constantin RĂDULESCU



| Prenume, Nume | Funcția | Semnătura | Verificat | Data |
|----------------------------------|-----------|--------------------|--------------------|------------|
| Elaborat Monica Popescu, Nr.ex.1 | Consilier | <i>[Signature]</i> | <i>[Signature]</i> | 05.12.2023 |

ANEXA 2
la Hotărârea Consiliului Județean Vâlcea
nr. _____ din _____.12.2023

DATELE DE IDENTIFICARE
ale spațiului pentru care se revocă dreptul de administrare al Clubului
Sportiv Vâlcea – 1924

| Nr. crt. | Cod clasificare | Denumirea bunului | Elementele de identificare | Anul PIF | Situație juridică actuală |
|----------|-----------------|---|--|----------|--|
| 0 | 1 | 2 | 3 | 4 | 6 |
| 1 | 1.6.1 | Imobil Centrul Militar Județean Biroul nr. 65 | Tehnice: Suprafața utilă = 38,34 mp Adresa: Municipiul Râmnicu Vâlcea, str. Maior V. Popescu, nr. 8, etaj 3, birou nr. 65 În incinta imobilului Centrul Militar Județean Nr. cadastral: 44002-C1 | 1989 | Domeniul public al Județului Vâlcea Hotărârea Guvernului nr. 1362/2001 |

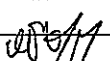
PREȘEDINTE,
Constantin RĂDULESCU

| Prenume, Nume | Funcția | Semnătura | Verificat: | Data |
|---------------------------------|-----------|---|--|------------|
| Elaborat: Monica Popescu, 1 ex. | Consilier |  |  | 05.12.2023 |

PROPUNERE

privind inițierea proiectului de hotărâre referitor la încetarea dreptului de administrare al Clubului Sportiv Vâlcea – 1924, instituție publică aflată în subordinea Consiliului Județean Vâlcea , asupra unui spațiu aflat la etajul 3 din imobilul "Centrul Militar Județean", situat în municipiul Râmnicu Vâlcea, strada Maior V.Popescu nr.8, care aparține domeniului public al Județului Vâlcea

Conform Hotărârii Consiliului Județean Vâlcea nr.117 din 24 iunie 2022 s-a aprobat înființarea Clubului Sportiv Vâlcea – 1924, instituție publică aflată în subordinea Consiliului Județean Vâlcea.

Prin Hotărârea Consiliului Județean Vâlcea nr.141 din 22 iulie 2022 s-a aprobat darea în administrarea Clubului Sportiv Vâlcea – 1924, instituție publică aflată în subordinea Consiliului Județean Vâlcea , asupra unui spațiu aflat la etajul 3 din imobilul "Centrul Militar Județean", situat în municipiul Râmnicu Vâlcea, strada Maior V.Popescu nr.8, care aparține domeniului public al Județului Vâlcea.

Potrivit Hotărârii Consiliului Județean Vâlcea nr.249 din 31 octombrie 2023 s-a aprobat modificarea și completarea Hotărârii Consiliului Județean Vâlcea nr.117 din 24 iunie 2022 privind înființarea Clubului Sportiv Vâlcea – 1924, instituție publică aflată în subordinea Consiliului Județean Vâlcea, cu modificările și completările ulterioare, în sensul că "sediul Clubului Sportiv Vâlcea – 1924 este în imobilul denumit "Clădire spațiu birou P+2E+E3 RETRAS", situat în municipiul Râmnicu Vâlcea, strada Calea lui Traian nr.54A și 54B, Județul Vâlcea".

Având în vedere cele menționate anterior, prin adresa înregistrată la Consiliul Județean Vâlcea sub nr.23129 din 08.12.2023, Clubul Sportiv Vâlcea – 1924 ne solicită inițierea unui proiect de hotărâre privind încetarea dreptului de administrare asupra unei părți din imobilul "Centrul Militar Județean Vâlcea", respectiv biroul nr.65 în suprafață de 38,34 mp, situat la etajul 3, ca urmare a schimbării sediului în care își desfășoară activitatea.

Conform prevederilor art.3 (1), pct.2 din Hotărârea Consiliului Județean Vâlcea nr. 141 din 22 iulie 2022, dreptul de administrare încetează prin actul de revocare în situația renunțării administratorului la spațiul dat în administrare.

De asemenea, încetarea dreptului de dare în administrarea Clubului Sportiv Vâlcea – 1924 a spațiului, este în conformitate cu prevederile art.869 din Codul

Civil, republicat, cu modificările și completările ulterioare, potrivit căruia dreptul de administrare încetează prin actul de revocare emis, în condițiile legii.

Având în vedere prevederile legale invocate propunem inițierea proiectului de hotărâre referitor la încetarea dreptului de administrarea Clubului Sportiv Vâlcea – 1924, instituție publică aflată în subordinea Consiliului Județean Vâlcea, asupra unui spațiu aflat la etajul 3 din imobilul "Centrul Militar Județean", situat în municipiul Râmnicu Vâlcea, strada Maior V.Popescu nr.8, care aparține domeniului public al Județului Vâlcea.

PREȘEDINTE,
Constantin RĂDULESCU

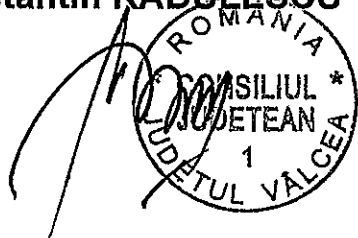

DIRECTOR GENERAL,

Ioan TAMAȘ

| Prenume, Nume | Funcția | Semnătura | Verificat: Sef Serviciu | Data |
|-----------------------------------|-----------|-----------|----------------------------|------------|
| Elaborat: Monica Popescu 1 ex. | Consilier | | | 08.12.2023 |

REFERAT DE APROBARE

în vederea elaborării și adoptării proiectului de hotărâre referitor la încetarea dreptului de administrare al Clubului Sportiv Vâlcea – 1924, instituție publică aflată în subordinea Consiliului Județean Vâlcea , asupra unui spațiu aflat la etajul 3 din imobilul "Centrul Militar Județean", situat în municipiul Râmnicu Vâlcea, strada Maior V.Popescu nr.8, care aparține domeniului public al Județului Vâlcea

Prezentul referat de aprobare este elaborat în conformitate cu prevederile art. 182 alin. (4) din Ordonanța de urgență a Guvernului nr. 57/2019 privind Codul administrativ, cu modificările și completările ulterioare, ale art. 6 alin.(3) și art. 30 alin. (1) lit. c) și alin. (2) din Legea nr. 24/2000, privind normele de tehnică legislativă pentru elaborarea actelor normative, republicată, cu modificările și completările ulterioare, reprezentând instrumentul de prezentare și motivare a proiectului de hotărâre referitor la încetarea dreptului de administrare al Clubului Sportiv Vâlcea – 1924, instituție publică aflată în subordinea Consiliului Județean Vâlcea, asupra unui spațiu aflat la etajul 3 din imobilul "Centrul Militar Județean", situat în municipiul Râmnicu Vâlcea, strada Maior V.Popescu nr.8, care aparține domeniului public al Județului Vâlcea.

Conform Hotărârii Consiliului Județean Vâlcea nr.117 din 24 iunie 2022 s-a aprobat înființarea Clubului Sportiv Vâlcea – 1924, instituție publică aflată în subordinea Consiliului Județean Vâlcea.

Prin Hotărârea Consiliului Județean Vâlcea nr.141 din 22 iulie 2022 s-a aprobat darea în administrarea Clubului Sportiv Vâlcea – 1924, instituție publică aflată în subordinea Consiliului Județean Vâlcea , asupra unui spațiu aflat la etajul 3 din imobilul "Centrul Militar Județean", situat în municipiul Râmnicu Vâlcea, strada Maior V.Popescu nr.8, care aparține domeniului public al Județului Vâlcea.

Potrivit Hotărârii Consiliului Județean Vâlcea nr.249 din 31 octombrie 2023 s-a aprobat modificarea și completarea Hotărârii Consiliului Județean Vâlcea nr.117 din 24 iunie 2022 privind înființarea Clubului Sportiv Vâlcea – 1924, instituție publică aflată în subordinea Consiliului Județean Vâlcea, cu modificările și completările ulterioare, în sensul că "sediul Clubului Sportiv Vâlcea – 1924 este

În imobilul denumit "Clădire spațiu birou P+2E+E3 RETRAS", situat în municipiul Râmnicu Vâlcea, strada Calea lui Traian nr.54A și 54B, Județul Vâlcea".

Având în vedere cele menționate anterior, prin adresa înregistrată la Consiliul Județean Vâlcea sub nr. 23129 din 08.12.2023, Clubul Sportiv Vâlcea – 1924 ne solicită inițierea unui proiect de hotărâre privind încetarea dreptului de administrare asupra unei părți din imobilul "Centrul Militar Județean Vâlcea", respectiv biroul nr.65 în suprafață de 38,34 mp, situat la etajul 3, ca urmare a schimbării sediului în care își desfășoară activitatea.

Conform prevederilor art.3 (1), pct.2 din Hotărârea Consiliului Județean Vâlcea nr. 141 din 22 iulie 2022, dreptul de administrare încetează prin actul de revocare în situația renunțării administratorului la spațiul dat în administrare.

De asemenea, încetarea dreptului de dare în administrarea Clubului Sportiv Vâlcea – 1924 a spațiului, este în conformitate cu prevederile art.869 din Codul Civil, republicat, cu modificările și completările ulterioare, potrivit căruia dreptul de administrare încetează prin actul de revocare emis, în condițiile legii.

De asemenea, încetarea dreptului de administrare al Clubului Sportiv - 1924 asupra unui spațiu, este în conformitate cu prevederile art.869 din Codul Civil, republicat, cu modificările și completările ulterioare, potrivit căruia dreptul de administrare încetează prin actul de revocare emis, în condițiile legii.

Urmare a încetării dreptului de administrare asupra acestui spațiu, Clubul Sportiv - 1924 va proceda la modificarea actelor privind noul sediu din strada Calea lui Traian nr.54A și 54B, Județul Vâlcea.



Datele de identificare ale spațiului menționat sunt prevăzute în anexele nr.1 și 2 care fac parte integrantă din prezentul proiect de hotărâre.

Predarea-preluarea spațiilor care au făcut obiectul dării în administrare, se va face în termen de 30 zile, pe bază de proces verbal încheiat între Clubul Sportiv - 1924 și Județul Vâlcea prin Consiliul Județean Vâlcea.

Începând cu data prezentei, Hotărârea Consiliului Județean Vâlcea nr. 141 din 22 iulie 2022 își încetează aplicabilitatea.



Față de cele menționate, propun elaborarea proiectului de hotărâre care va fi supus analizei și adoptării Consiliului Județean Vâlcea.

PREȘEDINTE,
Constantin RADULESCU



DIRECTOR GENERAL,
Ioan TAMAȘ

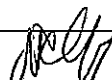

| Prenume, Nume | Funcția | Semnătura | Verificat: Șef Serviciu | Data |
|------------------------------------|-----------|---|---|------------|
| Elaborat: Monica Popescu 1 ex.! | Consilier |  |  | 08.12.2023 |

ANEXA 1 la Referatul de aprobare nr. 23484 din 08 .12.2022

RELEVU ETAJ 3 CENTRUL MILITAR JUDEȚEAN VÂLCEA

Spațiu pentru care se revocă darea în administrarea Clubului Sportiv Vâlcea - 1924

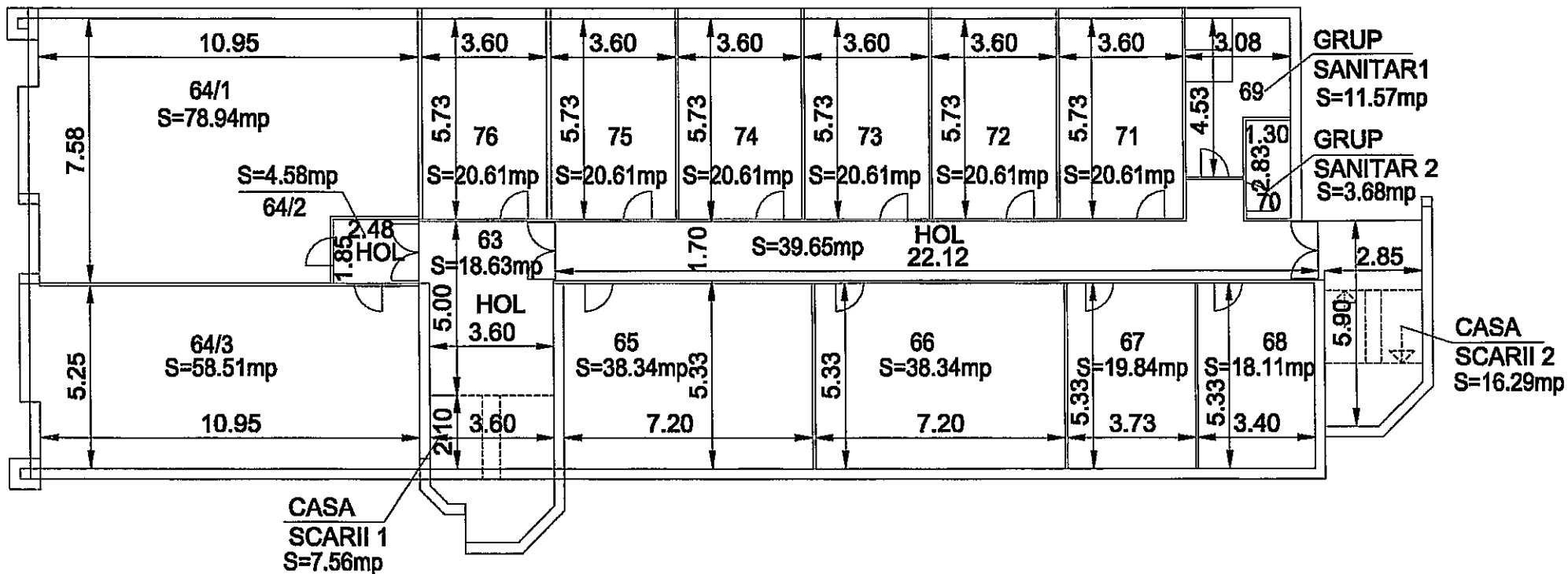

DIRECTOR GENERAL,

Ioan TĂMAȘ

| Prenume, Nume | Funcția | Semnătura | Verificat | Data |
|----------------------------------|-----------|--------------------|--------------------|------------|
| Elaborat Monica Popescu, Nr.ex.1 | Consilier | <i>[Signature]</i> | <i>[Signature]</i> | 05.12.2023 |

ANEXA 2
la Referatul de aprobare nr. 23484 din 08.12.2023

DATELE DE IDENTIFICARE
ale spațiului pentru care se revocă dreptul de administrare al Clubului
Sportiv Vâlcea – 1924

| Nr. crt. | Cod clasificare | Denumirea bunului | Elementele de identificare | Anul PIF | Situație juridică actuală |
|----------|-----------------|---|--|----------|--|
| 0 | 1 | 2 | 3 | 4 | 6 |
| 1 | 1.6.1 | Imobil Centrul Militar Județean Biroul nr. 65 | Tehnice: Suprafața utilă = 38,34 mp Adresa: Municipiul Râmnicu Vâlcea, str. Maior V. Popescu, nr. 8, etaj 3, birou nr. 65 În incinta imobilului Centrul Militar Județean Nr. cadastral: 44002-C1 | 1989 | Domeniul public al Județului Vâlcea Hotărârea Guvernului nr. 1362/2001 |

DIRECTOR GENERAL,

Ioan TAMAȘ

| Prenume, Nume | Funcția | Semnătura | Verificat | Data |
|-----------------------------------|-----------|---|--|------------|
| Elaborat: Monica Popescu 1 ex. | Consilier |  |  | 05.12.2023 |

RAPORT DE SPECIALITATE

la proiectul de hotărâre referitor la încetarea dreptului de administrare al Clubului Sportiv Vâlcea – 1924, instituție publică aflată în subordinea Consiliului Județean Vâlcea , asupra unui spațiu aflat la etajul 3 din imobilul "Centrul Militar Județean", situat în municipiul Râmnicu Vâlcea, strada Maior V.Popescu nr.8, care aparține domeniului public al Județului Vâlcea

Prin adresa nr. 23486 din 08.12.2023, se înaintează proiectul de hotărâre referitor la încetarea dreptului de administrare al Clubului Sportiv Vâlcea – 1924, instituție publică aflată în subordinea Consiliului Județean Vâlcea , asupra unui spațiu aflat la etajul 3 din imobilul "Centrul Militar Județean", situat în municipiul Râmnicu Vâlcea, strada Maior V.Popescu nr.8, care aparține domeniului public al Județului Vâlcea, înregistrat sub nr. 23485 din 08.12.2023, însoțit de propunerea nr. 23482 din 08.12.2023 și referatul de aprobare nr. 23484 din 08.12.2023, pentru ca în conformitate cu prevederile art. 136 alin.3 lit. a) din Ordonanța de urgență a Guvernului nr. 57/2019 privind Codul administrativ, cu modificările și completările ulterioare, să fie întocmit raportul de specialitate.

Având în vedere documentele menționate mai sus apreciem că elaborarea proiectului de hotărâre privind încetarea dreptului de administrare al Clubului Sportiv Vâlcea – 1924, instituție publică aflată în subordinea Consiliului Județean Vâlcea , asupra unui spațiu aflat la etajul 3 din imobilul "Centrul Militar Județean", situat în municipiul Râmnicu Vâlcea, strada Maior V.Popescu nr.8, care aparține domeniului public al Județului Vâlcea, prin renunțarea Clubului Sportiv - 1924 la acest drept, **se întemeiază pe următoarele considerente:**

Conform Hotărârii Consiliului Județean Vâlcea nr.117 din 24 iunie 2022 s-a aprobat înființarea Clubului Sportiv Vâlcea – 1924, instituție publică aflată în subordinea Consiliului Județean Vâlcea.

Prin Hotărârea Consiliului Județean Vâlcea nr.141 din 22 iulie 2022 s-a aprobat darea în administrarea Clubului Sportiv Vâlcea – 1924, instituție publică aflată în subordinea Consiliului Județean Vâlcea , asupra unui spațiu aflat la etajul

3 din imobilul "Centrul Militar Județean", situat în municipiul Râmnicu Vâlcea, strada Maior V.Popescu nr.8, care aparține domeniului public al Județului Vâlcea.

Potrivit Hotărârii Consiliului Județean Vâlcea nr.249 din 31 octombrie 2023 s-a aprobat modificarea și completarea Hotărârii Consiliului Județean Vâlcea nr.117 din 24 iunie 2022 privind înființarea Clubului Sportiv Vâlcea – 1924, instituție publică aflată în subordinea Consiliului Județean Vâlcea, cu modificările și completările ulterioare, în sensul că "sediul Clubului Sportiv Vâlcea – 1924 este în imobilul denumit "Clădire spațiu birou P+2E+E3 RETRAS", situat în municipiul Râmnicu Vâlcea, strada Calea lui Traian nr.54A și 54B, Județul Vâlcea".

Având în vedere cele menționate anterior, prin adresa înregistrată la Consiliul Județean Vâlcea sub nr. 23129 din 08.12.2023, Clubul Sportiv Vâlcea – 1924 ne solicită inițierea unui proiect de hotărâre privind încetarea dreptului de administrare asupra unei părți din imobilul "Centrul Militar Județean Vâlcea", respectiv biroul nr.65 în suprafață de 38,34 mp, situat la etajul 3, ca urmare a schimbării sediului în care își desfășoară activitatea.

Conform prevederilor art.3 (1), pct.2 din Hotărârea Consiliului Județean Vâlcea nr. 141 din 22 iulie 2022, dreptul de administrare încetează prin actul de revocare în situația renunțării administratorului la spațiul dat în administrare.

De asemenea, încetarea dreptului de dare în administrarea Clubului Sportiv Vâlcea – 1924 a spațiului, este în conformitate cu prevederile art.869 din Codul Civil, republicat, cu modificările și completările ulterioare, potrivit căruia dreptul de administrare încetează prin actul de revocare emis, în condițiile legii.

De asemenea, încetarea dreptului de administrare al Clubului Sportiv - 1924 asupra unui spațiu, este în conformitate cu prevederile art.869 din Codul Civil, republicat, cu modificările și completările ulterioare, potrivit căruia dreptul de administrare încetează prin actul de revocare emis, în condițiile legii.

Urmare a încetării dreptului de administrare asupra acestui spațiu, Clubul Sportiv - 1924 va proceda la modificarea actelor privind noul sediu din strada Calea lui Traian nr.54A și 54B, Județul Vâlcea.

Începând cu data prezentei, Hotărârea Consiliului Județean Vâlcea nr. 141 din 22 iulie 2022 își încetează aplicabilitatea.

Având în vedere prevederile legale menționate propunem analizarea și adoptarea proiectului de hotărâre în forma prezentată.

DIRECTOR GENERAL

Ioan TAMAS



| Prenume, Nume | Funcția | Semnătura | Verificat Șef Serviciu | Data |
|-----------------------------------|-----------|-----------|------------------------|------------|
| Elaborat: Monica Popescu 1 ex. | Consilier | | | 08.12.2023 |

CONSILIUL JUDEȚEAN VÂLCEA
SECRETAR GENERAL AL JUDEȚULUI
Nr. 23486 din 8 decembrie 2023

PREȘEDINTE,

Constantin RĂDULESCU

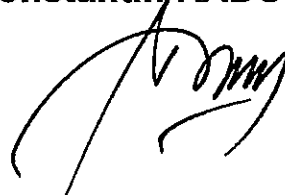

DIRECȚIA GENERALĂ TEHNICĂ

În conformitate cu prevederile art.182, alin.(4), coroborate cu cele ale art.136, alin.(3), lit."a", alin.(4) și alin.(5) și alin.(10) din Ordonanța de Urgență a Guvernului nr.57/2019, privind Codul administrativ, cu modificările și completările ulterioare;

Văzând Proiectul de hotărâre privind încetarea dreptului de administrare al Clubului sportiv Vâlcea-1924, instituție publică aflată în subordinea Consiliului Județean Vâlcea asupra unui spațiu aflat la etajul 3 din imobilul "Centrul Militar Județean" situat în Municipiul Râmnicu Vâlcea, strada Maior V. Popescu nr.8, care aparține domeniului public al Județului Vâlcea, înregistrat la Consiliul Județean Vâlcea sub nr.23485 din 8 decembrie 2023, însoțit de referatul de aprobare și de celelalte documente de prezentare și motivare;

Vă transmitem documentația mai sus menționată, cu precizarea că în termen de o zi de la data comunicării acesteia să analizați și să întocmiți raportul de specialitate, cu obligația de a fi înregistrat la Registratura Consiliului Județean Vâlcea, care îl va transmite, spre centralizare, Secretarului General al Județului Vâlcea, de îndată.

SECRETAR GENERAL
AL JUDEȚULUI,

Daniela CALIANU

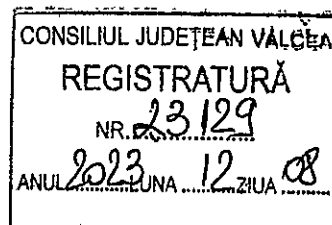

CONSILIUL JUDEȚEAN VÂLCEA
CLUB SPORTIV VÂLCEA 1924

Nr.1237 din 6 decembrie.2023

Către Consiliul Județean Vâlcea,

Prin prezenta vă comunicăm faptul că prin Hotărârea Consiliului Județean Vâlcea nr.250 din 31 octombrie a fost schimbat sediul Clubului Sportiv Vâlcea 1924. Potrivit HCJ nr. 141 din 22 iulie 2022, Clubul Sportiv Vâlcea 1924 a avut drept de administrare a spațiului din clădirea „Centrul Militar Județean”, iar acesta încetează prin renunțarea administratorului la bunul dat în administrare, conform articolului 3 (1) punctul 2.

Având în vedere cele prezentate, vă rugăm să demarați inițierea unui proiect de hotărâre privind încetarea dreptului de administrare asupra spațiului situat în „Centrul Militar Județean”, strada Major V. Popescu nr.8, etajul 3, nr.65.

Vă mulțumim!

DIRECTOR

RĂDOI LAURENȚIU MARIAN



- R O M Â N I A -
CONSILIUL JUDEȚEAN VÂLCEA

H O T Ă R Ă R E
privind înființarea Clubului Sportiv Vâlcea – 1924, instituție publică
aflată în subordinea Consiliului Județean Vâlcea

Consiliul Județean Vâlcea, întrunit în ședința ordinară din data de 24 iunie 2022, la care participă un număr de 31 consilieri județeni din numărul total de 32 consilieri în funcție și Președintele Consiliului Județean Vâlcea;

Având în vedere Propunerea Președintelui Consiliului Județean Vâlcea, înregistrată sub nr.10956 din 16 iunie 2022;

Luând în considerare Referatul de aprobare al Președintelui Consiliului Județean Vâlcea, înregistrat sub nr.10957 din 16 iunie 2022;

Ținând cont de Raportul de specialitate al Direcției Generale Administrație Locală și Direcției Generale Economice, înregistrat sub nr.10960 din 16 iunie 2022, precum și avizele comisiilor de specialitate;

În conformitate cu prevederile art.173 alin.(1) lit.a), lit.d) și lit.f) și alin.(2) lit.c) și alin.(5) lit.f), art.191 alin.(1) lit.a) și alin.(2) lit.b), art.538, art.539, art.541 alin.(1), art 549 alin.(1), art.552 și art.554 din Ordonanța de Urgență a Guvernului nr.57/2019 privind Codul administrativ, cu modificările și completările ulterioare, ale art.3 alin.(1), art.12 - art.14, art.18¹ alin.(1) și alin.(4), art.21 alin.(1) lit.b), art.22 - art.24, art.26 alin.(2) lit.b), art.28 alin.(6), art.29 alin.(1) și alin.(2), art.30, art.67 și art.67¹ din Legea nr.69/2000 a educației fizice și sportului, cu modificările și completările ulterioare, ale art.35 alin.(2), art.67 alin.(1) lit.b) și art.68 din Legea nr.273/2006 privind finanțele publice locale, cu modificările și completările ulterioare, ale art.3 alin.(1) și alin.(4), art.6 și art.11 din Legea – Cadru nr.153/2017 privind salarizarea personalului plătit din fonduri publice, cu modificările și completările ulterioare, ale Legii nr.53/2003 privind Codul Muncii, republicată, cu modificările și completările ulterioare, ale art.6 alin.(3), art.9 lit.d), art.10 lit.d), art.11, art.26 alin.(2) din Anexa la Hotărârea Guvernului nr.884/2001 pentru aprobarea Regulamentului de punere în aplicare a dispozițiilor Legii educației fizice și sportului nr.69/2000;

În temeiul prevederilor art.196 alin.(1) lit.a) din Ordonanța de Urgență a Guvernului nr.57/2019 privind Codul administrativ, cu modificările și completările ulterioare

H O T Ă R Ă Ș T E

Art.1 (1) Se aprobă înființarea unei structuri sportive sub denumirea de Club Sportiv Vâlcea - 1924, instituție publică de interes județean, cu personalitate juridică, în subordinea Consiliului Județean Vâlcea, finanțată din venituri proprii și subvenții acordate de la bugetul local al județului Vâlcea.

(2) Clubul Sportiv Vâlcea – 1924 își desfășoară activitatea și funcționează ca un club polisportiv, cu respectarea dispozițiilor legale, a prevederilor Regulamentului de Organizare și Funcționare, a hotărârilor Consiliului Județean Vâlcea, precum și a celorlalte regulamente ale clubului.

(3) Scopul structurii sportive îl constituie organizarea și administrarea de activități sportive, pentru comunitatea județeană, cu consecință directă de dezvoltare a sportului de masă și a sportului de performanță, pe ramuri de sport, la nivelul județului Vâlcea. Obiectivul principal de activitate este selecția continuă, pregătirea sportivă și participarea sportivilor proprii la competițiile interne și internaționale, precum și organizarea de competiții și evenimente sportive.

(4) Funcționarea Clubului Sportiv Vâlcea – 1924 se va realiza sub condiția obținerii avizului de constituire și a înscrierii acestuia în Registrul Sportiv pentru obținerea Certificatului de Identitate Sportivă și a numărului de identificare, în vederea afilierii la federațiile de profil.

(5) Sediul Clubului Sportiv Vâlcea – 1924 Vâlcea este stabilit în Municipiul Râmnicu Vâlcea, Str.General Praporgescu nr.1, et.7, cam.1, județul Vâlcea.

(6) Schimbarea denumirii poate fi efectuată numai prin hotărâre a Consiliului Județean Vâlcea și cu avizul Ministerului Tineretului și Sportului.

Art.2 Se aprobă organigrama, statul de funcții și salariile de bază pentru personalul Clubului Sportiv Vâlcea – 1924 potrivit anexelor nr.1, nr.2 și nr.3 care fac parte integrantă din prezenta hotărâre.

Art.3 (1) Directorul Clubului Sportiv Vâlcea – 1924 va fi numit în condițiile legii de către autoritatea executivă – Președintele Consiliului Județean Vâlcea în baza dispozițiilor art.191 alin.(1) lit.a) și alin.(2) lit. b) din Ordonanța de Urgență a Guvernului nr.57/2019 privind Codul administrativ, cu modificările și completările ulterioare și a prevederilor Regulamentului de Organizare și funcționare a Clubului Sportiv Vâlcea 1924 aprobat prin hotărâre de către autoritatea deliberativă - Consiliul Județean Vâlcea.

(2) Pentru asigurarea funcționalității administrative a instituției și efectuarea demersurilor obligatorii pentru executarea procedurilor privind înființarea structurii sportive, ulterior adoptării prezentului act administrativ autoritatea executivă va numi până la ocuparea prin concurs a funcției de director, un director interimar, în condițiile menționate la alin.(1).

Art.4 Clubul Sportiv Vâlcea - 1924 are următoarele culori și însemne: alb și albastru și o emblemă, pe care este reprezentat un cap de lup, având în vedere atât poziția geografică cât și originea denumirii județului Vâlcea, care provine de la cuvântul slav "vâlk"(lup) sau cel românesc, "vâlcea" (vale îngustă), potrivit anexei nr.4 care face parte integrantă din prezenta hotărâre.

Art.5 Secretarul General al Județului Vâlcea, prin Serviciul Cancelarie, va comunica prezenta hotărâre tuturor structurilor funcționale din cadrul Consiliului Județean Vâlcea în vederea aducerii la îndeplinire a prevederilor ei și va asigura publicarea acesteia pe site-ul Consiliului Județean Vâlcea și în Monitorul Oficial al Județului Vâlcea.

Prezenta hotărâre a fost adoptată cu respectarea prevederilor art.139 alin.(3) lit.a) coroborate cu cele ale art.182 alin.(4) din Ordonanța de Urgență a Guvernului nr.57/2019 privind Codul administrativ, cu modificările și completările ulterioare, cu un număr de 32 voturi pentru, 0 voturi împotriva și 0 abțineri.

PREȘEDINTE,
Constantin RĂDULESCU



CONTRASEMNEAZĂ
SECRETAR GENERAL AL JUDEȚULUI,

Daniela CALIANU

Bujoreni,
Nr.117 din 24 iunie 2022

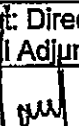

| Prenume, nume | Funcția | Semnătura | Verificat: Director General Adjunct | Data |
|---|-------------------|---|---|---------------|
| Întocmit: Laura Ștefania Florica 1 ex. | Consilier juridic |  |  | 24 iunie 2022 |

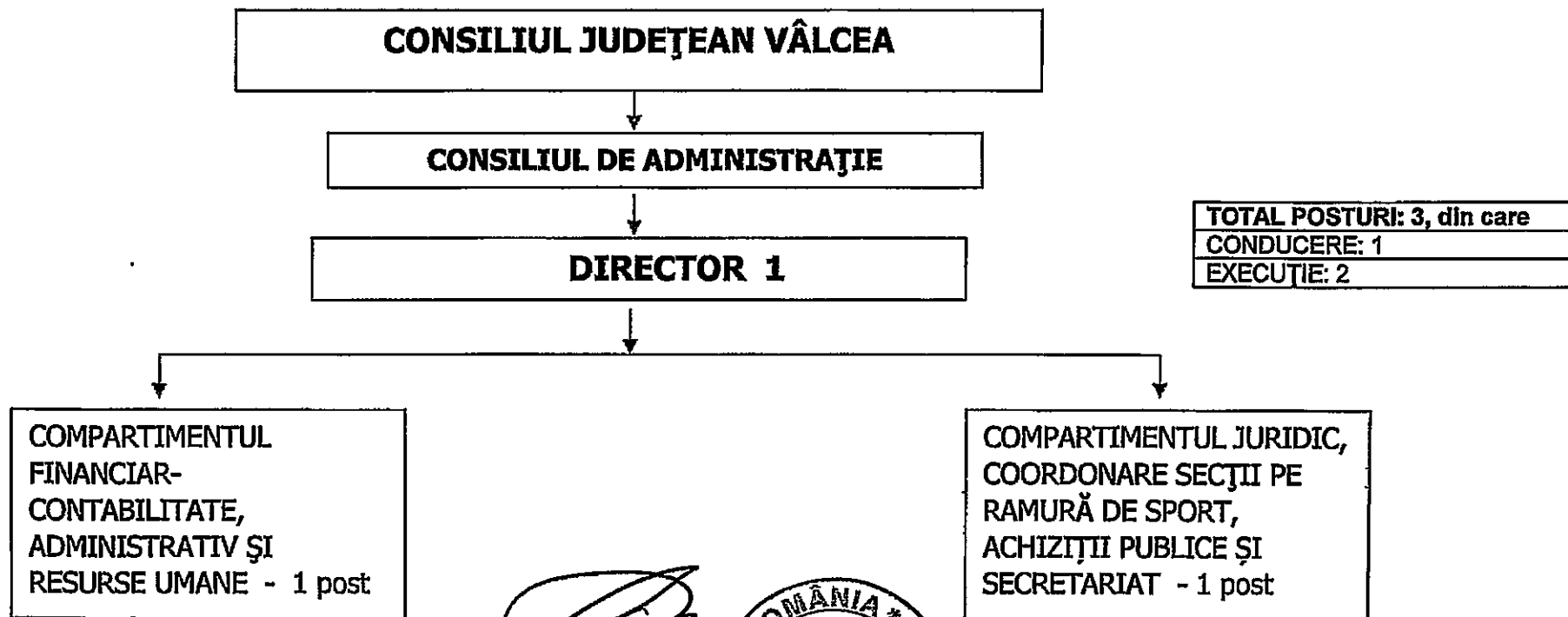
**ORGANIGRAMA
CLUBULUI SPORTIV VÂLCEA - 1924**



PREȘEDINȚE,
Constantin RĂDULESCU



| Prenume, Nume | Funcția | Semnătura | Verificat, Șef Birou Gabriela Pavelescu | Data |
|---|-----------|---|---|------------|
| Elaborat: Marius Cosmeanu 1 exemplar | Consilier |  |  | 08.06.2022 |

Anexa nr. 2
la Hotărârea Consiliului Județean Vâlcea nr. 117 din 24.06. 2022

**STATUL DE FUNCȚII
AL CLUBULUI SPORTIV VÂLCEA - 1924**

| Nr. crt. | Structura | Funcția contractuală | | Grad/ treaptă | Studii | Nr. aprobat | Ocupate | Vacante |
|---|-----------|----------------------|---|------------------|--------|-------------|----------|----------|
| | | de conducere | de execuție | | | | | |
| I CONDUCEREA CLUBULUI SPORTIV | | | | | | | | |
| 1 | | Director | | II | S | 1 | 0 | 1 |
| I.1 COMPARTIMENTUL FINANCIAR-CONTABILITATE, ADMINISTRATIV ȘI RESURSE UMANE | | | | | | | | |
| 1 | | | inspector de specialitate | I | S | 1 | 0 | 1 |
| I.2 COMPARTIMENTUL JURIDIC, COORDONARE SECȚII PE RAMURA DE SPORT, ACHIZIȚII PUBLICE ȘI SECRETARIAT | | | | | | | | |
| 1 | | | inspector de specialitate/ consilier juridic | I | S | 1 | 0 | 1 |
| TOTAL | | | | | | 3 | 0 | 3 |
| Nr. total funcții contractuale | | | | | | 3 | | |
| Nr. total funcții contractuale de conducere | | | | | | 1 | | |
| Nr. total funcții contractuale de execuție | | | | | | 2 | | |
| Nr. total posturi finanțate pe anul 2022 | | | | | | 3 | | |

PREȘEDINTE
Constantin RADULESCU

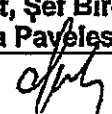
| Prenume, Nume | Funcția | Semnătură | Verificat, Șef Birou Gabriela Payeșescu | Data |
|---|-----------|---|---|------------|
| Elaborat: Marlus Cosmeanu 1 exemplar | Consilier |  |  | 08.06.2022 |

SALARIIILE DE BAZĂ DIN CADRUL CLUBULUI SPORTIV VÂLCEA - 1924

| Nr. crt. | Funcția | Grad/ treaptă profesională | Nivel studii | Salariul de bază |
|-----------------------------|-------------------|----------------------------|--------------|------------------|
| FUNCȚII DE CONDUCERE | | | | |
| 1 | Director executiv | II | S | 8500 |

| FUNCȚII DE EXECUȚIE | | | | | | | | | |
|----------------------------|--|----------------------------|--------------|--------------------------------|----------|------|------|------|------|
| Nr. crt. | Funcția | Grad/ treaptă profesională | Nivel studii | Salariul de bază la gradația 0 | Gradația | | | | |
| | | | | | 1 | 2 | 3 | 4 | 5 |
| 2 | Inspector de specialitate/ consilier juridic | I | S | 5000 | 5375 | 5644 | 5926 | 6074 | 6226 |

NOTĂ:

1. Personalul care exercită activitate de control financiar preventiv beneficiază de o majorare a salariului de bază de 10%, cu respectarea prevederilor legale în vigoare.
2. Personalul care deține titlul științific de doctor beneficiază de o indemnizație lunară de 50% din nivelul salariului de bază minim brut pe țară garantat în plată, dacă își desfășoară activitatea în domeniul pentru care deține titlul, cu respectarea prevederilor legale în vigoare.
3. Salariile de bază pentru funcțiile de conducere cuprind sporul de vechime în muncă la nivel maxim, cu respectarea prevederilor legale în vigoare.

PREȘEDINTE,
Constantin RADULESCU

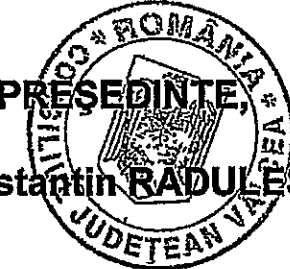

CONSILIUL JUDEȚEAN VÂLCEA

Anexa nr.4
La Hotărârea Consiliului Județean Vâlcea
Nr. 117 din 24.06. 2022



PREȘEDINTE
Constantin RADULESCU

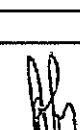

| Prenume, Nume | Funcția | Semnătura | Data |
|---|------------------------|---|------------|
| Elaborat: Gabriela Pavelescu Marius Cosmeanu / 1 exemplar | Șef birou Consilier |   | 17.06.2022 |

- R O M Ȃ N I A -
CONSILIUL JUDEȚEAN VÂLCEA

H O T Ȃ R Ȃ R E

privind darea în administrarea Clubului Sportiv Vâlcea – 1924 a unui spațiu aflat la etajul 3 din imobilul "Centrul Militar Județean", situat în municipiul Râmnicu Vâlcea, str. Maior V. Popescu nr.8, care aparține domeniului public al Județului Vâlcea

Consiliul Județean Vâlcea, întrunit în ședința ordinară din data de 22 iulie 2022, la care participă un număr de 31 consilieri județeni din numărul total de 32 consilieri în funcție și Președintele Consiliului Județean Vâlcea;

Având în vedere Propunerea Președintelui Consiliului Județean Vâlcea, înregistrată sub nr.12986 din 14 iulie 2022;

Luând în considerare Referatul de aprobare al Președintelui Consiliului Județean Vâlcea, înregistrat sub nr.12987 din 14 iulie 2022;

Tinând cont de adresa Serviciului Juridic, Contencios, Coordonare – Direcția Generală Administrație Locală nr.12678 din 11 iulie 2022;

Văzând Raportul de specialitate al Direcției Generale Tehnice, înregistrat sub nr.12990 din 14 iulie 2022, precum și avizele comisiilor de specialitate;

În conformitate cu prevederile art.108 lit.a), art.173 alin.(1) lit.c) și alin.(4) lit.a), art.286 alin.(3), art.287 lit.b), art.288 alin.(3), art.297 alin.(1) lit.a), art.290, art.298 – art.301 din Ordonanța de Urgență a Guvernului nr.57/2019 privind Codul administrativ, cu modificările și completările ulterioare, ale art.554, art.861 alin.(3), art.867 - art.870 din Codul Civil, cu modificările și completările ulterioare, ale Hotărârilor Consiliului Județean Vâlcea nr.103 din 21 decembrie 1999, cu modificările și completările ulterioare și nr.117, nr.118 și nr.119 din 24 iunie 2022;

În temeiul prevederilor art.196 alin.(1) lit. a) din Ordonanța de Urgență a Guvernului nr.57/2019 privind Codul administrativ, cu modificările și completările ulterioare;

HOTĂRĂȘTE

Art.1 Se aprobă darea în administrarea Clubului Sportiv Vâlcea – 1924 a unei părți din imobilul "Centrul Militar Județean", situat în municipiul Râmnicu Vâlcea, str.Maior V.Popescu nr.8, județul Vâlcea care aparține domeniului public al Județului Vâlcea, respectiv biroul nr.65, în suprafață de 38.34 mp, etajul 3, ale cărui date de identificare sunt prevăzute în Anexele nr.1 și nr.2 care face parte integrantă din prezenta hotărâre.

Art.2. Clubul Sportiv Vâlcea – 1924 va folosi bunul imobil dat în administrare, în următoarele condiții:

1.Să se folosească și să dispună de bunul dat în administrare în condițiile stabilite de lege și de actul de constituire, păstrând destinația inițială a acestuia;

2.Să nu închirieze spațiul unor terțe persoane;

3.Să asigure exploatarea eficientă, în regim de continuitate și de permanență a bunului care face obiectul dării în administrare;

4.La proiectarea, respectiv la executarea lucrărilor de orice natură care se realizează la acest bun, precum și la recepționarea acestora, să respecte prescripțiile, normativele tehnice și reglementările în vigoare;

5.Va respecta condițiile impuse de natura bunului (materiale cu regim special, condiții de siguranță în exploatare, protecția mediului, condiții privind folosirea și conservarea patrimoniului);

6.Va asigura întreținerea, curățenia, reparațiile curente ale spațiului dat în administrare;

7.Va efectua lucrări de intervenții la construcția existent, numai cu acordul proprietarului și cu respectarea prevederilor legale;

8.Va suporta cotă parte din cheltuielile aferente furnizării utilităților (apă, canal, energie electrică, energie termică,etc.);

9.La data încetării dreptului de administrare, Clubul Sportiv Vâlcea – 1924 este obligat să restituie bunul care face obiectul dării în administrare, în deplină proprietate, liber de orice sarcini, precum și toate documentațiile tehnice referitoare la acesta;

10.Să înscrie dreptul de administrare în cartea funciară;

Art.3 (1) Dreptul de administrare încetează odată cu încetarea dreptului de proprietate, prin revocare sau în alte cazuri de încetare, prin act administrativ adoptat de Consiliul Județean Vâlcea, în următoarele situații:

1.Titularul dreptului de administrare nu respectă una din condițiile impuse prin actul de transmitere;

2.Renunțarea administratorului la bunul dat în administrare;

3.În cazul în care interesul public o impune;

4.Dispariția dintr-o cauză de forță majoră a bunului dat în administrare, respectiv dispariția, ca subiect de drept, a titularului administrării ori transformarea acestuia într-o altă entitate juridică lipsită de capacitatea specială de a avea bunuri domeniale în administrare;

5.Alte cauze de încetare a dării în administrare, fără a se aduce atingere cauzelor și condițiilor reglementate de lege.

(2) Administratorul este răspunzător de eventualele daune produse prin nerespectarea obligațiilor prevăzute în actul de dare în administrare.

Art.4 Apărarea în justiție a dreptului de administrare revine Clubului Sportiv Vâlcea – 1924.

Art.5 Predarea – preluarea bunului imobil, care face obiectul dării în administrare, se va face în termen de 30 zile de la comunicarea prezentei, pe bază de Protocol de predare-primire încheiat între Unitatea Administrativ Teritorială Județul Vâlcea, prin Consiliul Județean Vâlcea și Clubul Sportiv Vâlcea – 1924.

Art.6 Secretarul General al Județului Vâlcea, prin Serviciul Cămarerie, va comunica prezenta hotărâre Direcției Generale Tehnice, Direcției Generale Economice, Direcției Generale Administrație Locală, precum și Clubului Sportiv Vâlcea – 1924, în vederea aducerii la îndeplinire și va asigura publicarea acesteia pe site-ul Consiliului Județean Vâlcea și în Monitorul Oficial al Județului Vâlcea.

Prezenta hotărâre a fost adoptată cu respectarea prevederilor art.139 alin.(3) lit.g), coroborate cu cele ale art.182 alin.(4) din Ordonanța de Urgență a Guvernului nr.57/2019 privind Codul administrativ, cu modificările și completările ulterioare, cu un număr de 32 voturi pentru, 0 voturi împotriva și 0 abțineri.



Constantin RĂDULESCU

**CONTRASEMNEAZĂ
SECRETAR GENERAL AL JUDEȚULUI,**

Daniela CALIANU

**Râmnicu Vâlcea,
Nr.141 din 22 iulie 2022**

| Prenume, nume | Funcția | Semnătura | Verificat Director General Adjunct | Data |
|----------------------------------|-------------------|-----------|------------------------------------|------------|
| Elaborat: Laura Ștefania Florica | Consilier juridic | | | 22.07.2022 |

ANEXA 1 la Hotărârea Consiliului Județean Vâlcea nr. 141 din 22.07.2022

RELEVU ETAJ 3 CENTRUL MILITAR JUDEȚEAN VÂLCEA

Spațiu care se dă în administrarea Clubului Sportiv Vâlcea - 1924

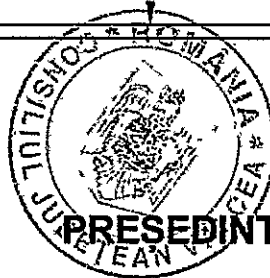
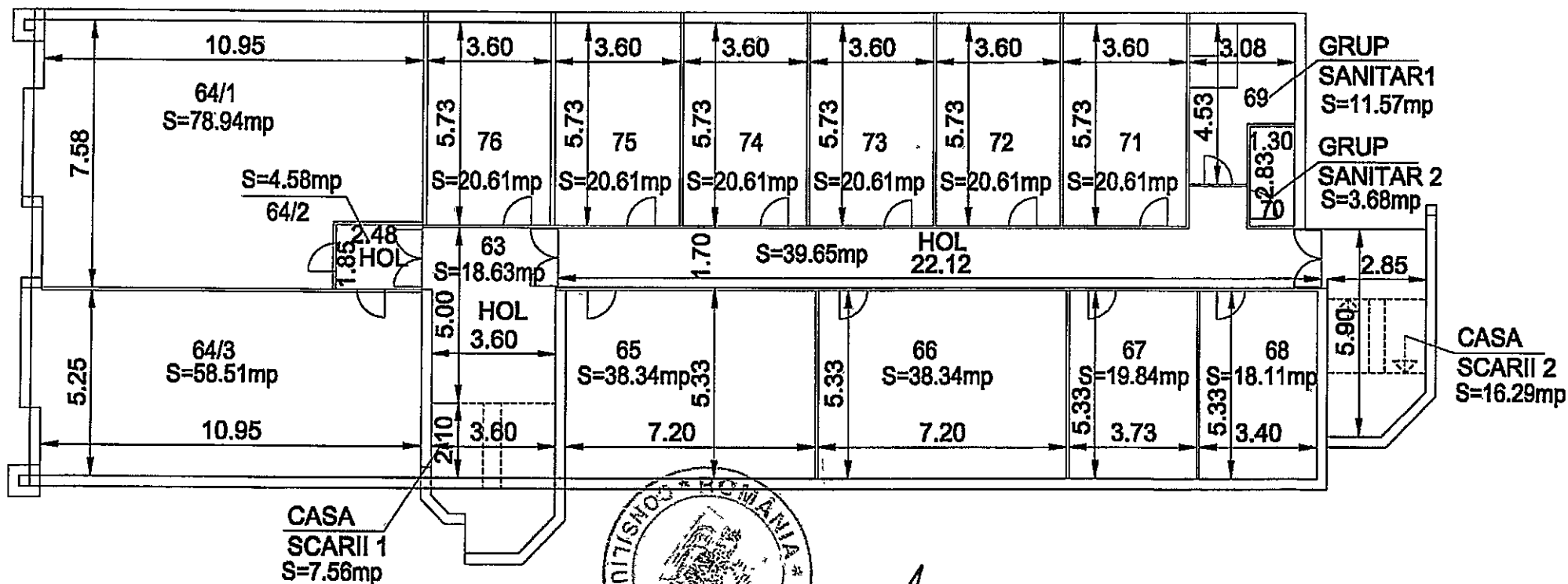

PREȘEDINTE,

Constantin RĂDULESCU

| Prenume, Nume | Funcția | Semnătura | Verificat: Șef serviciu, Liviu Constantinescu | Data |
|--------------------------------|-----------|-----------|--|------------|
| Elaborat Nicolae Radu, Nr.ex.1 | Consilier | | | 11.07.2022 |

ANEXA 2
la Hotărârea Consiliului Județean Vâlcea
nr. 141 din 22 07.2022

DATELE DE IDENTIFICARE
ale spațiului care se dă în administrarea Clubului Sportiv Vâlcea - 1924

| Nr. crt. | Cod clasificare | Denumirea bunului | Elementele de identificare | Anul PIF | Situație juridică actuală |
|----------|-----------------|---|--|----------|---|
| 0 | 1 | 2 | 3 | 4 | 6 |
| 1 | 1.6.1 | Imobil Centrul Militar Județean Biroul nr. 65 | Tehnice: Sutilă = 38,34 mp Adresa: Municipiul Râmnicu Vâlcea, str. Maior V. Popescu, nr. 8, etaj 3, birou nr. 65 În incinta imobilului Centrul Militar Județean Nr. cadastral: 44002-C1 | 1989 | Domeniul public al Județului Vâlcea Hotărârea Guvernului nr. 1362/2001 |



PREȘEDINTE,
Constanțin RĂDULESCU

| | | | | |
|-------------------------------|-----------|-----------|--|------------|
| Prenume, Nume | Funcția | Semnătura | Verificat: Șef Serviciu Liviu Constantin | Data |
| Elaborat: Nicolae Radu, 1 ex. | Consilier | | | 11.07.2022 |

R O M Â N I A
CONSILIUL JUDEȚEAN VÂLCEA

H O T Ă R Ă R E

privind modificarea și completarea Hotărârii Consiliului Județean Vâlcea nr.117 din 24 iunie 2022 privind înființarea Clubului Sportiv Vâlcea – 1924, instituție publică aflată în subordinea Consiliului Județean Vâlcea

Consiliul Județean Vâlcea, întrunit în ședința ordinară din data de 2022, la care participă un număr de 31 consilieri județeni din numărul total de 32 consilieri în funcție și Președintele Consiliului Județean Vâlcea;

Având în vedere Propunerea Președintelui Consiliului Județean Vâlcea, înregistrată sub nr.13006 din 14 iulie 2022;

Luând în considerare Referatul de aprobare al Președintelui Consiliului Județean Vâlcea, înregistrat sub nr.13007 din 14 iulie 2022;

Văzând răspunsul Ministerului Sportului nr.8232 din 08 iulie 2022, înregistrat la Consiliul Județean Vâlcea sub nr.12035/R din 11 iulie 2022;

Ținând cont de Raportul de specialitate al Direcției Generale Administrație Locală, înregistrat sub nr.13010 din 14 iulie 2022, precum și avizele comisiilor de specialitate;

În conformitate cu prevederile art.173 alin.(1) lit.a), lit.d) și lit.f) și alin.(2) lit.c) și alin.(5) lit.f) din Ordonanța de Urgență a Guvernului nr.57/2019 privind Codul administrativ, cu modificările și completările ulterioare, ale art.3 alin.(1), art.18 lit.o), art.22 - art.24 din Legea nr.69/2000 a educației fizice și sportului, cu modificările și completările ulterioare, ale art.3 alin.(1) și alin.(4), art.6 și art.11 din Legea – Cadru nr.153/2017 privind salarizarea personalului plătit din fonduri publice, cu modificările și completările ulterioare, ale Legii nr.53/2003 privind Codul Muncii, republicată, cu modificările și completările ulterioare, ale Anexei la Hotărârea Guvernului nr.884/2001 pentru aprobarea Regulamentului de punere în aplicare a dispozițiilor Legii educației fizice și sportului nr.69/2000, precum și cele ale Hotărârii Guvernului nr.25/2022 privind organizarea și funcționarea Ministerului Sportului, cu modificările și completările ulterioare;

În temeiul prevederilor art.196 alin.(1) lit.a) din Ordonanța de Urgență a Guvernului nr.57/2019 privind Codul administrativ, cu modificările și completările ulterioare

H O T Ă R Ă Ș T E:

Art.I Hotărârea Consiliului Județean Vâlcea nr.117 din 24 iunie 2022 privind înființarea Clubului Sportiv Vâlcea – 1924, instituție publică aflată în subordinea Consiliului Județean Vâlcea, se modifică și se completează după cum urmează:

1. Art.1 alin.(5) se modifică și va avea următorul cuprins:

"Sediul Clubului Sportiv Vâlcea - 1924 este în imobilul denumit "Centrul Militar Județean" situat în municipiul Râmnicu Vâlcea, strada Maior V. Popescu nr.8, etaj 3, biroul nr.65, Județul Vâlcea."

2. Art.1 alin.(6) se modifică și va avea următorul cuprins:

" Schimbarea denumirii poate fi efectuată numai prin hotărâre a Consiliului Județean Vâlcea și cu avizul Ministerului Sportului."

Art.II Anexele nr.2 și nr.3 aprobate potrivit art.2 din Hotărârea Consiliului Județean Vâlcea nr.117 din 24 iunie 2022 privind înființarea Clubului Sportiv Vâlcea – 1924 se modifică și se înlocuiesc cu anexele nr.1 și nr.2 care fac parte integrantă din prezenta hotărâre.



Art.III Secretarul General al Județului Vâlcea, prin Serviciul Cancelarie, va comunica prezenta hotărâre, Direcției Generale Administrație Locală și Clubului Sportiv Vâlcea – 1924 în vederea aducerii la îndeplinire a prevederilor ei și va asigura publicarea acesteia pe site-ul Consiliului Județean Vâlcea și în Monitorul Oficial al Județului Vâlcea.

Prezenta hotărâre a fost adoptată cu respectarea prevederilor art.182 alin.(1) din Ordonanța de Urgență a Guvernului nr.57/2019 privind Codul administrativ, cu modificările și completările ulterioare, cu un număr de 32 voturi pentru, 0 voturi împotriva și 0 abțineri.

PRESEDINTE,
Constantin RADULESCU

CONTRASEMNEAZĂ
SECRETAR GENERAL AL JUDEȚULUI,
Daniela CALIANU

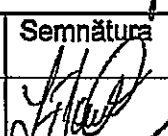
Râmnicu Vâlcea
Nr.142 din 22 iulie 2022

| Prenume, nume | Funcția | Semnătura | Verificat Director General Adjunct | Data |
|--|-------------------|---|--|---------------|
| Elaborat:Laura Ștefania Florica 1 ex. | Consilier juridic |  |  | 22 iulie 2022 |

Anexa nr. 1 / 142 din 22.07. 2022
 la Hotărârea Consiliului Județean Vâlcea nr. _____

**STATUL DE FUNCȚII
 AL CLUBULUI SPORTIV VÂLCEA - 1924**

| Nr. crt. | Structura | Funcția | | Grad/ treaptă | Studii | Nr. aprobat | Ocupate | Vacante |
|---|-----------|--------------|--|------------------|--------|-------------|----------|----------|
| | | de conducere | contractuală de execuție | | | | | |
| I CONDUCEREA CLUBULUI SPORTIV | | | | | | | | |
| 1 | | Director | | II | S | 1 | 0 | 1 |
| I.1 COMPARTIMENTUL FINANCIAR-CONTABILITATE, ADMINISTRATIV ȘI RESURSE UMANE | | | | | | | | |
| 1 | | | inspector de specialitate | Debutant | S | 1 | 0 | 1 |
| I.2 COMPARTIMENTUL JURIDIC, COORDONARE SECȚII PE RAMURA DE SPORT, ACHIZIȚII PUBLICE ȘI SECRETARIAT | | | | | | | | |
| 1 | | | inspector de specialitate/ consilier juridic | Debutant | S | 1 | 0 | 1 |
| TOTAL | | | | | | 3 | 0 | 3 |
| Nr. total funcții contractuale | | | | | | 3 | | |
| Nr. total funcții contractuale de conducere | | | | | | 1 | | |
| Nr. total funcții contractuale de execuție | | | | | | 2 | | |
| Nr. total posturi finanțate pe anul 2022 | | | | | | 3 | | |

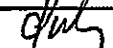

PREȘEDINTE,
Constantin RADULESCU

| Nume, Prenume | Funcția | Semnătura | Verificat, Șef Birou Pavelescu Gabriela | Data |
|----------------------------------|-----------|---|---|------------|
| Elaborat: Dumitriu Felicia /1 ex | Inspector |  |  | 13.07.2022 |

SALARIIILE DE BAZĂ DIN CADRUL CLUBULUI SPORTIV VÂLCEA - 1924

| Nr. crt. | Funcția | Grad/ treaptă profesională | Nivel studii | Salariul de bază |
|-----------------------------|-------------------|----------------------------------|-----------------|---------------------|
| FUNCȚII DE CONDUCERE | | | | |
| 1 | Director executiv | II | S | 8500 |

| FUNCȚII DE EXECUȚIE | | | | | | | | | |
|----------------------------|---|----------------------------------|-----------------|--------------------------------------|----------|------|------|------|------|
| Nr. crt. | Funcția | Grad/ treaptă profesională | Nivel studii | Salariul de bază la gradația 0 | Gradația | | | | |
| | | | | | 1 | 2 | 3 | 4 | 5 |
| 2 | Inspector de specialitate/ consilier juridic | I | S | 5000 | 5375 | 5644 | 5926 | 6074 | 6226 |
| 3 | Inspector de specialitate/ consilier juridic | II | S | 4400 | 4730 | 4967 | 5215 | 5345 | 5479 |
| 4 | Inspector de specialitate/ consilier juridic | Deb. | S | 3800 | 4085 | 4289 | 4503 | 4616 | 4731 |

NOTĂ:

- Personalul care exercită activitate de control financiar preventiv beneficiază de o majorare a salariului de bază de 10%, cu respectarea prevederilor legale în vigoare.
- Personalul care deține titlul științific de doctor beneficiază de o indemnizație lunară de 50% din nivelul salariului de bază minim brut pe țară garantat în plată, dacă își desfășoară activitatea în domeniul pentru care deține titlul, cu respectarea prevederilor legale în vigoare.
- Salariile de bază pentru funcțiile de conducere cuprind sporul de vechime în muncă la nivel maxim, cu respectarea prevederilor legale în vigoare.



PREȘEDINTE,

Constantin RĂDULESCU

| Prenume, Nume | Funcția | Semnătura | Verificat: Șef Birou Pavelescu Gabriela | Data |
|------------------------------------|-----------|-----------|--|------------|
| Elaborat: Dumitriu Felicia/Nr.ex.1 | inspector | | | 13.07.2022 |

HOTĂRÂRE

privind modificarea și completarea Hotărârii Consiliului Județean Vâlcea nr.117 din 24 iunie 2022 privind înființarea Clubului Sportiv Vâlcea – 1924, instituție publică aflată în subordinea Consiliului Județean Vâlcea, cu modificările și completările ulterioare

Consiliul Județean Vâlcea, întrunit în ședința ordinară din data de 31 octombrie 2023, la care participă un număr de 30 consilieri județeni din numărul total de 32 consilieri în funcție și Președintele Consiliului Județean Vâlcea;

Având în vedere Propunerea Președintelui Consiliului Județean Vâlcea, înregistrată sub nr.19241 din 25 octombrie 2023;

Luând în considerare Referatul de aprobare al Președintelui Consiliului Județean Vâlcea, înregistrat sub nr.19243 din 25 octombrie 2023;

Văzând adresele Clubului Sportiv Vâlcea 1924 nr.868 din 03 octombrie 2023 și nr.882 din 11 octombrie 2023, înregistrate la Consiliul Județean Vâlcea sub nr.17735 din 03 octombrie 2023, respectiv sub nr.17735/Rev din 11 octombrie 2023;

Ținând cont de Raportul de Specialitate al Direcției Generale Administrație Locală, înregistrat sub nr.19249 din 25 octombrie 2023, precum și avizele comisiilor de specialitate;

În conformitate cu prevederile art.173 alin.(1) lit.a), lit.d) și lit.f) și alin.(2) lit.c) și alin.(5) lit.f) din Ordonanța de Urgență a Guvernului nr.57/2019 privind Codul administrativ, cu modificările și completările ulterioare, ale Legii nr.69/2000 a educației fizice și sportului, cu modificările și completările ulterioare, ale Anexei la Hotărârea Guvernului nr.884/2001 pentru aprobarea Regulamentului de punere în aplicare a dispozițiilor Legii educației fizice și sportului nr.69/2000, ale Hotărârii Guvernului nr.576/2023 privind organizarea, funcționarea și atribuțiile Agenției Naționale pentru Sport, precum și cele ale Hotărârilor Consiliului Județean Vâlcea nr.117 din 24 iunie 2022, cu modificările și completările ulterioare;

În temeiul prevederilor art.196 alin.(1) lit.a) din Ordonanța de Urgență a Guvernului nr.57/2019 privind Codul administrativ, cu modificările și completările ulterioare

HOTĂRĂȘTE:

Art.I Hotărârea Consiliului Județean Vâlcea nr.117 din 24 iunie 2022 privind înființarea Clubului Sportiv Vâlcea – 1924, instituție publică aflată în subordinea Consiliului Județean Vâlcea, cu modificările și completările ulterioare, se modifică și se completează după cum urmează:

1. Art.1 alin.(5) se modifică și va avea următorul cuprins:

"Sediul Clubului Sportiv Vâlcea - 1924 este în imobilul denumit "Clădire spațiu birou P+2E+E3 RETRAS" situat în municipiul Râmnicu Vâlcea, strada Calea lui Traian, nr.54A și 54B, Județul Vâlcea."

2. Art.1 alin.(6) se modifică și va avea următorul cuprins:

" Schimbarea denumirii poate fi efectuată numai prin hotărâre a Consiliului Județean Vâlcea și cu avizul Agenției Naționale pentru Sport."

Art.II Secretarul General al Județului Vâlcea, prin Serviciul Cancelarie, va comunica prezenta hotărâre, Direcției Generale Economice și Clubului Sportiv Vâlcea – 1924 în vederea aducerii la îndeplinire a prevederilor ei și va asigura publicarea acesteia pe site-ul Consiliului Județean Vâlcea și în Monitorul Oficial al Județului Vâlcea.

Prezenta hotărâre a fost adoptată cu respectarea prevederilor art.182 alin.(1) din Ordonanța de Urgență a Guvernului nr.57/2019 privind Codul administrativ, cu modificările și completările ulterioare, cu un număr de 28 voturi pentru, 0 voturi împotriva și 0 abțineri, iar domnii consilieri județeni Dima Adrian Cosmin, Dumitru Marian și Mircea Poenaru nu au participat la vot.

PREȘEDINTE,

Constantin RĂDULESCU



**CONTRASEMNEAZĂ
SECRETAR GENERAL AL JUDEȚULUI,**

Daniela CALIANU

**Râmnicu Vâlcea
Nr. 249 din 31 octombrie 2023**

| Prenume, nume | Funcția | Semnătura | Verificat: Director General, Adjunct | Data |
|---|-------------------|-----------|--------------------------------------|-------------------|
| Elaborat: Laura Ștefania Florica 1 ex. | Consilier juridic | | | 31 octombrie 2023 |